

cuccoo – Einbaumöbel für den Wandeinbau

burda
Sanitärtechnik

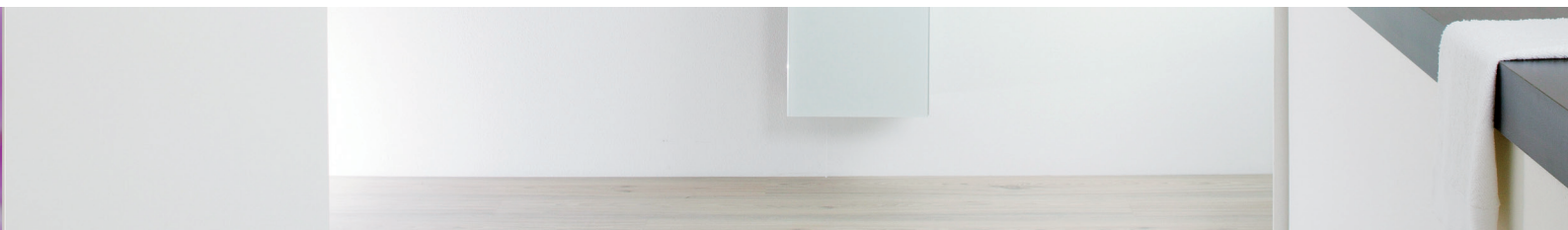

CUCCOO die Badmöbelserie mit intelligenten platzsparenden Lösungen

- einbaubar in eine Vorwand
- umfangreiche Designauswahl
- Vielfalt an Schrankgrößen und -formaten
- auch kombinierbar mit Vorwandssystemen anderer Hersteller

CUCCOO

Einbaumöbel für den Wandeinbau

Dank der Badmöbelserie cuccoo gelingt es auf überraschend elegante Weise zusätzlichen Stauraum für all jene Dinge zu schaffen, die in einem aufgeräumten Bad einen diskreten Platz finden müssen. Sie können nicht nur wandhängend montiert, sondern auch in ungenutzte Hohlräume einer Vorwandinstallation eingelassen werden. Sichtbar sind dann nur noch Türen aus Glas, Doppelspiegel oder Holzdekor.





Unverzichtbare Dinge, die das Gesamtbild in der Ästhetik stören würden, verschwinden diskret hinter der Wand.
Z.B. bietet der Einbauschränk mit integrierter WC-Bürstengarnitur zusätzlichen Platz für Ersatztoilettenpapierrollen.

CUCCOO

Einbaumöbel für den Wandeinbau

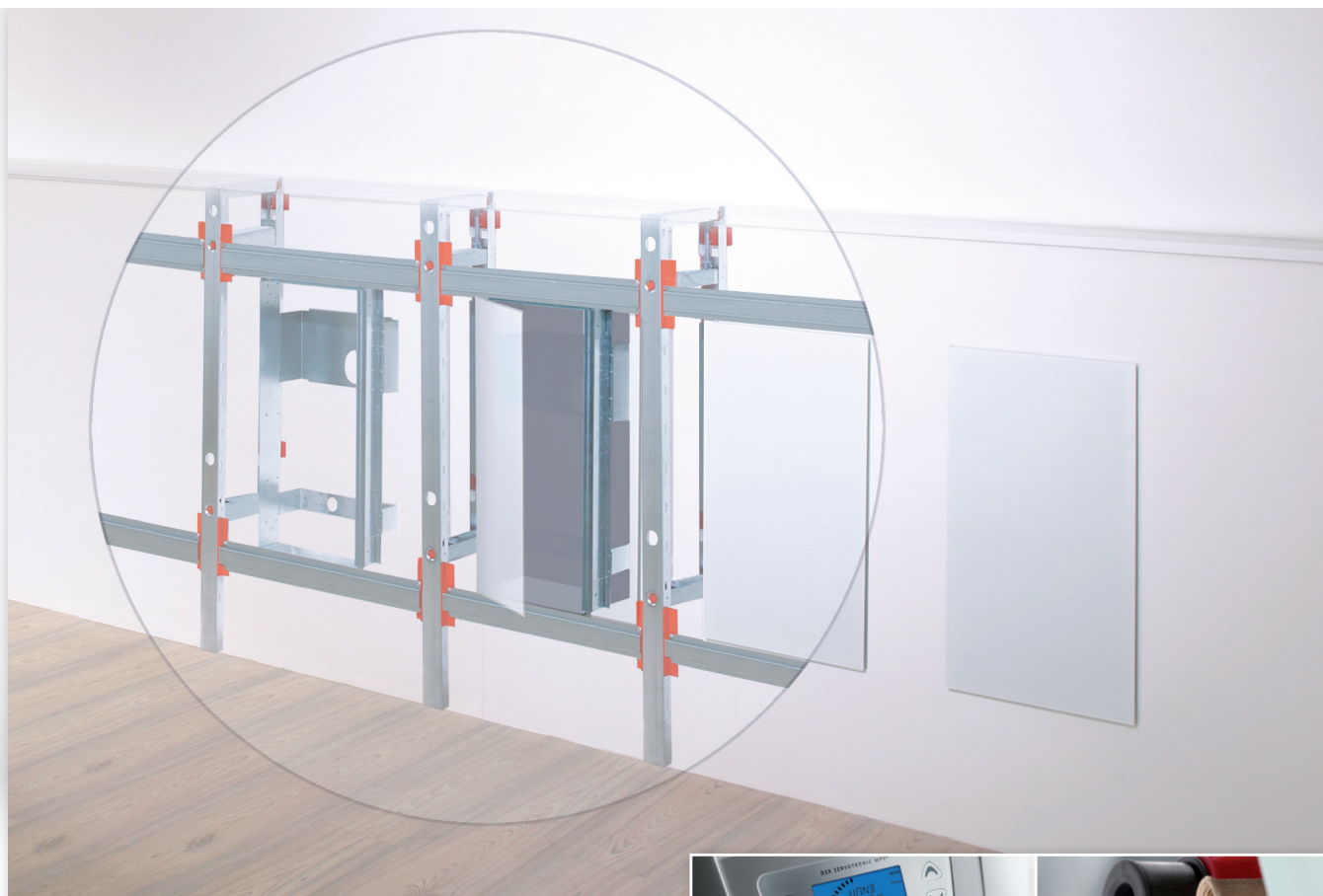

Bündig in die Wand eingelassen verschwindet der Möbelkorpus in der sogenannten Vorwand, einem hohlen Wandvorsprung, den der Installateur benötigt, um dort Rohre und Anschlüsse sowie Unterputzspülkästen und Durchlauferhitzer zu installieren.

Eine Vorwandinstallation ist ein besonders sauberes und schnelles Verfahren, da der Sanitärfachhandwerker hierbei keine Schlitze für Wasserleitungen in bestehende Wände stemmen muss.

Erstellt wird die Vorwand mit Burda SANTRO, einem industriell vorgefertigten Installationssystem bestehend aus Trägerrahmen und Trockenbauplatten, das vor die gemauerte Badezimmerwand gesetzt wird.

Dank Burda cuccoo lassen sich in diesem unsichtbaren Hohlraum zwischen Mauerwerk und der künstlichen Wand nicht nur Rohre verlegen sondern auch diskreter Stauraum gewinnen. Zudem bieten die Einbauschränke den weiteren Vorteil von zusätzlichen Revisionsöffnungen: Da sich die Schränke leicht entfernen lassen, hat der Installateur nun auch nachträglich noch eine Möglichkeit, die hinter den Fliesen verlegten Leitungen und Bauteile zu erreichen, ohne gleich die Fliesen abschlagen zu müssen.

Schrankgrößen /-formate

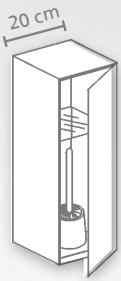

20 x 60 x 19 cm

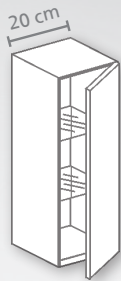

20 x 60 x 19 cm

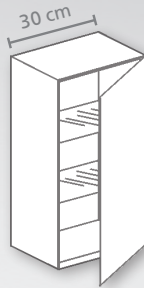

30 x 60 x 19 cm

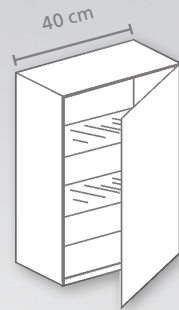

40 x 60 x 19 cm

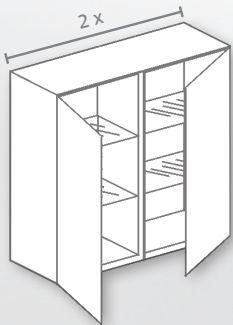

60 x 60 x 19 cm

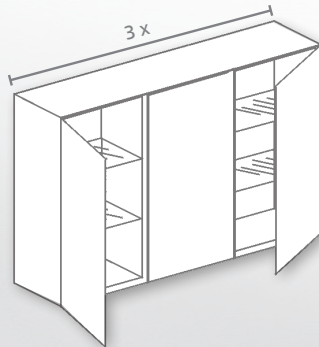

90 x 60 x 19 cm

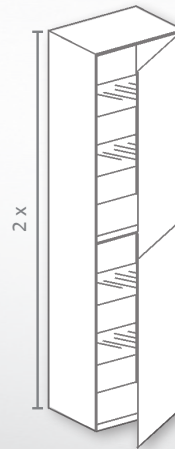

30 x 120 x 19 cm

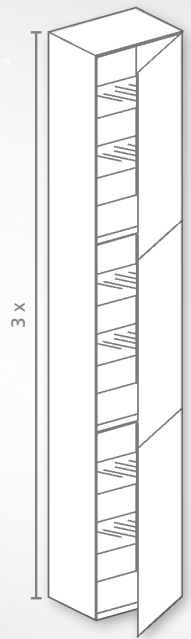

30 x 180 x 19 cm

CUCCOO

Einbaumöbel für den Wandeinbau

Einbauschränk

z. B. auch zur Montage von Durchlauferhitzern



Einbauschränk

z. B. auch mit integrierter Toilettenbürste



Ausstattungsmerkmale

Tür- und Korpusdekore

Für Türen sind obenstehende Materialien und Holzdekore verfügbar.

Bitte beachten Sie, dass die hier abgedruckten Muster aus drucktechnischen Gründen nicht der tatsächlichen Farb- und Oberflächenwirkung entsprechen können.

Lassen sie sich daher vorzugsweise die Original-Materialien und Dekormuster von Ihrem Installateur oder Ausstellungsberater vorführen.



Die grifflosen Glas- oder Doppelspiegeltüren aus Verbund-sicherheitsglas (VSG) verfügen über geklebte Spezialbänder.



Die grifflosen Türen in Lack oder Holzdekor werden mit gedämpften Topfbändern geliefert, die ein leises Schließen der Tür sicherstellen.



So stellen Sie Ihren Schrank zusammen...

1. Wählen Sie zunächst die Schrankgröße:

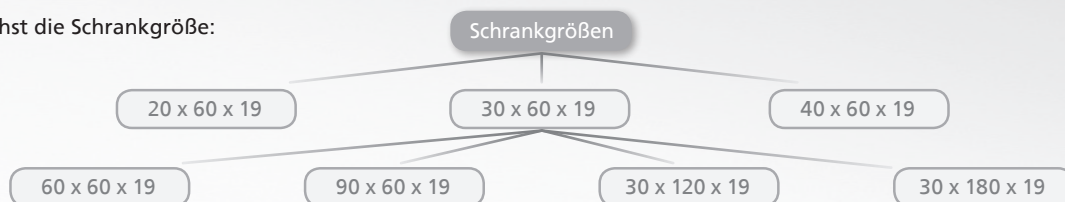

2. Legen Sie das Türdekor fest:

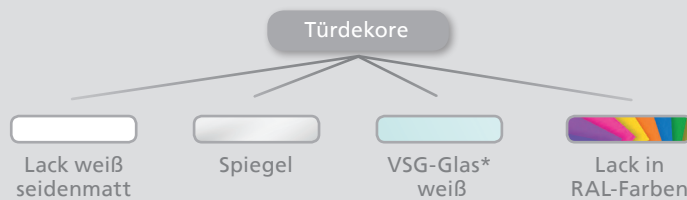

* VSG-Glas nicht für Schrank mit WC-Bürste erhältlich

Hinweis: Bei Verwendung des Burdasystems SANTRO ist kein Adapter notwendig.
Alle anderen Systeme benötigen je nach Ausführung des Schrankes einen der folgenden Adapter:
50er CW Profil, Geberit GIS*, Viega Steptec*, TECEprofil*, MEPA Varivit*

* Eingetragene Warenzeichen der jeweils vorweg genannten Firma



burda
Sanitärtechnik

Herbert Burda GmbH
Krefelder Straße 87
40549 Düsseldorf

Tel. +49 211 95001-0
Fax. +49 211 500575

www.burda-online.com